

⚠ CAUTION: Before you set up and operate your Dell projector, follow the safety information that shipped with your projector.

⚠ 警告：在设置和使用Dell投影机前，阅读投影机随附的安全注意事项。

⚠ 注意：在您設定和操作 Dell 投影机之前，請遵循投影机随附的安全性資訊。

⚠ 注意：Dell プロジェクタをセットアップし操作する前に、プロジェクトに付属する安全情報に従ってください。

Information in this document is subject to change without notice.

© 2014 Dell Inc. All rights reserved.

Reproduction of these materials in any manner whatsoever without the written permission of Dell Inc. is strictly forbidden.

本文档所含信息如有更改，恕不另行通知。

© 2014 Dell Inc. 保留所有权利。

未经Dell Inc.书面许可，严禁以任何方式复制这些资料。

本文件中的資訊如有變更恕不另行通知。

© 2014 Dell Inc. 版權所有。

如果沒有事先獲得 Dell Inc. 的書面許可，嚴禁以任何方式重製本文件。

本書の情報は事前の通知なしに変更することがあります。

© 2014 Dell Inc. All rights reserved.

Dell Inc. 社の書面による許諾を受けることなく、どのような形態であっても、本書を複製することは固く禁じられています。

## More Information

- For more information about your projector, see the User's Guide.
- To contact Dell for sales, technical support, or customer service issue, go to [www.dell.com/ContactDell](http://www.dell.com/ContactDell).

## 更多信息

- 有关投影仪的详细信息，请参阅用户指南。
- 如需联系Dell销售、技术支持或客户服务，请访问 [www.dell.com/ContactDell](http://www.dell.com/ContactDell)。

## 更多資訊

- 更多關於投影機的資訊，請參閱使用手冊。
- 欲聯絡 Dell 有關銷售、技術支援、或客戶服務問題，請至 [www.dell.com/ContactDell](http://www.dell.com/ContactDell) 查詢。

## 詳細

- プロジェクトの詳細については、ユーザズガイドを参照してください。
- 販売、技術サポート、または顧客サービスでDellに連絡するには、[www.dell.com/ContactDell](http://www.dell.com/ContactDell) にアクセスしてください。

# About Your Projector

关于您的投影机 | 關於您的投影机 | プロジェクタについて

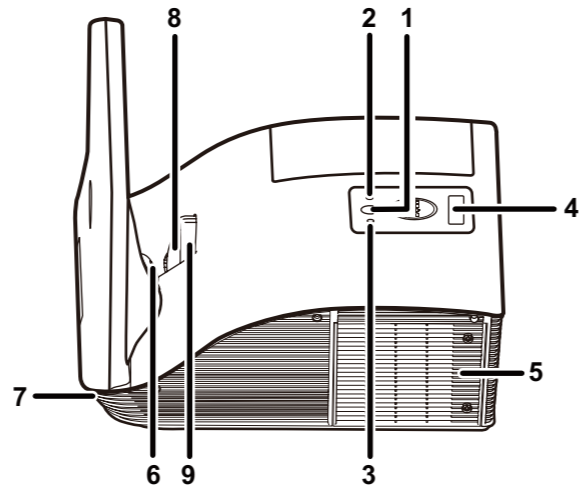

1. Power button
2. Temp LED
3. Lamp LED
4. IR receiver
5. Lamp cover
6. Camera
7. Speaker
8. Lens
9. Focus ring
10. Mini USB connector

11. HDMI-B connector
12. HDMI-A connector
13. USB type-A connector
14. USB type-B connector
15. VGA output connector
16. RJ-45 connector
17. VGA-A input connector
18. Audio-A input connector
19. Audio right-channel input connector

20. Audio left-channel input connector
21. Audio output connector
22. Power cord connector
23. Microphone connector
24. Composite Video connector
25. Audio-B input connector
26. VGA-B input connector
27. RS232 connector

1. 电源按钮
2. 温度LED
3. 灯泡LED
4. 红外线接收器
5. 灯泡盖
6. 摄像头
7. 扬声器
8. 镜头
9. 调焦环
10. Mini USB接口

11. HDMI-B接口
12. HDMI-A接口
13. USB A型接口
14. USB B型接口
15. VGA输出接口
16. RJ-45接口
17. VGA-A输入连接器
18. 音频A输入连接器
19. 音频右声道输入连接器
20. 音频左声道输入连接器

21. 音频输出连接器
22. 电源线连接器
23. 麦克风插孔
24. 复合视频接口
25. 音频B输入连接器
26. VGA-B输入连接器
27. RS232连接器

1. 電源按鈕
2. 溫度 LED
3. 燈泡 LED
4. 紅外線接收端
5. 燈泡蓋
6. 攝影機
7. 喇叭
8. 鏡頭
9. 焦距調整環
10. 迷你 USB 連接端

11. HDMI-B 連接端
12. HDMI-A 連接端
13. USB A 型連接端
14. USB B 型連接端
15. VGA 輸出連接端
16. RJ-45 連接端
17. VGA-A 輸入連接端
18. 聲音-A 輸入連接端
19. 聲音右聲道輸入連接端
20. 聲音左聲道輸入連接端

21. 聲音輸出連接端
22. 電源線連接端
23. 麥克風連接端
24. 複合影像連接端
25. 聲音-B 輸入連接端
26. VGA-B 輸入連接端
27. RS232 連接端

1. 電源ボタン
2. 温度 LED
3. ランプ LED
4. IR 受信機
5. ランプカバー
6. カメラ
7. スピーカー
8. レンズ
9. フォーカスリング
10. ミニUSBコネクタ

11. HDMI-B コネクタ
12. HDMI-A コネクタ
13. USB タイプ A コネクタ
14. USB タイプ B コネクタ
15. VGA 出力コネクタ
16. RJ-45 コネクタ
17. VGA-A 入力コネクタ
18. オーディオ-A入力コネクタ
19. オーディオ右チャンネル入力コネクタ

20. オーディオ左チャンネル入力コネクタ
21. オーディオ出力コネクタ
22. 電源コードコネクタ
23. マイクコネクタ
24. コンポジットビデオコネクタ
25. オーディオ-B入力コネクタ
26. VGA-B 入力コネクタ
27. RS232 コネクタ

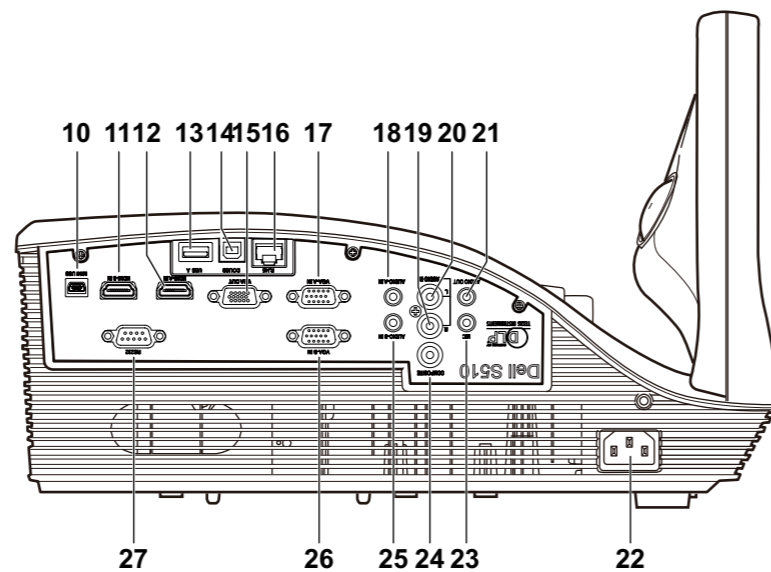

## 1 Connect power & video cables to projector

将电源线和视频线连接到投影机  
將電源線及視訊線連接投影机  
電源およびビデオケーブルのプロジェクトに接続する

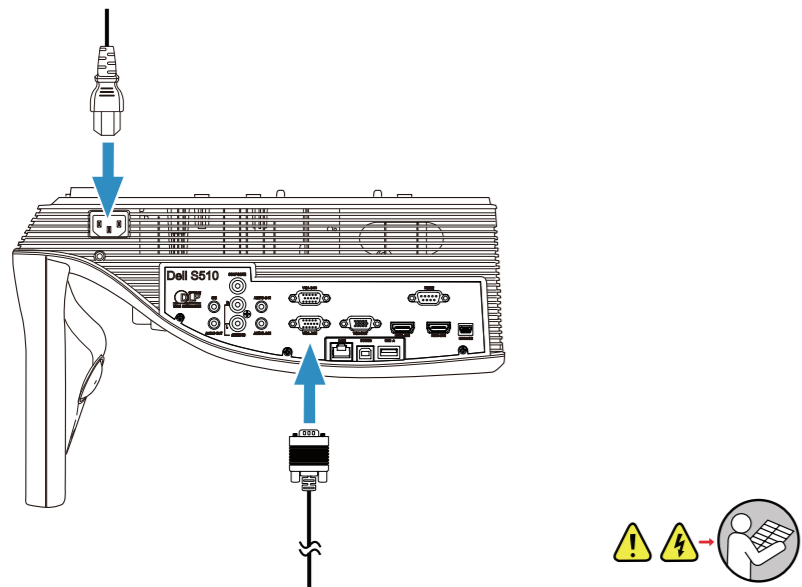

## 2 Turn on projector, adjust image zoom & focus

开启投影机，调整图像变焦和对焦  
開啟投影机，調整影像的縮放及焦距  
プロジェクトをオンにし、画像のズームおよびフォーカスを調整する

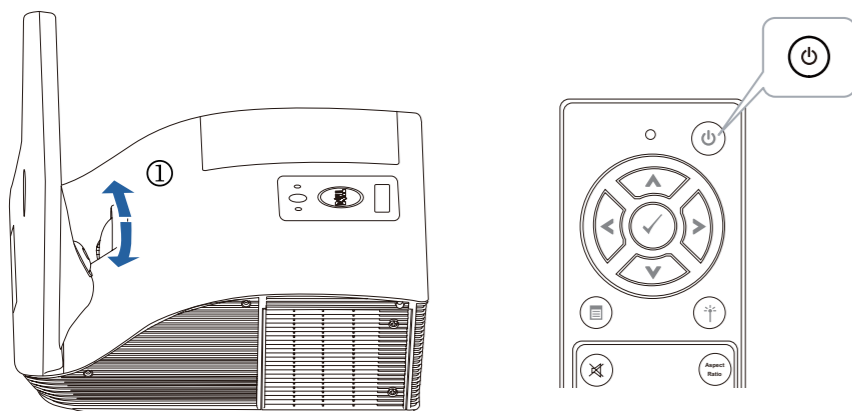

## 3 Connect video cable to computer

将视频线连接到计算机  
將視訊線連接電腦  
ビデオケーブルをコンピュータに接続する

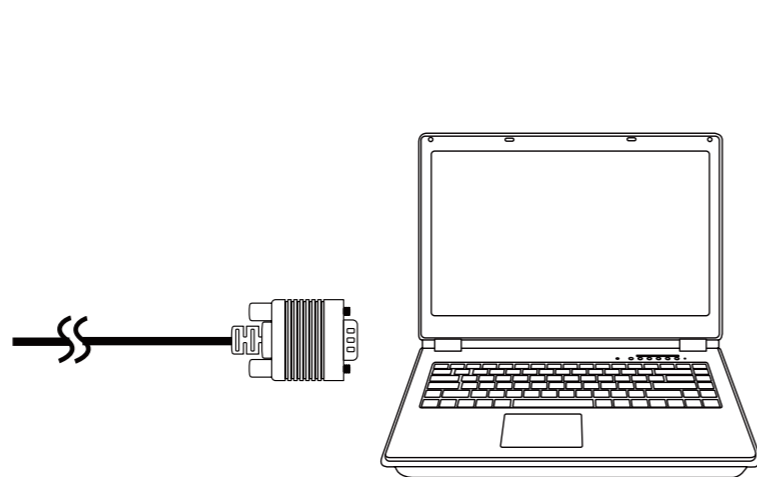

## Using Interactive Pen

使用手写笔 | 使用互動畫筆 | 對話型ペンを使用する

### a. Connect mini USB & video cable to computer

将mini USB和视频线连接到计算机  
將迷你 USB 線和視訊線連接至電腦  
ミニ USB およびビデオケーブルをコンピュータに接続します

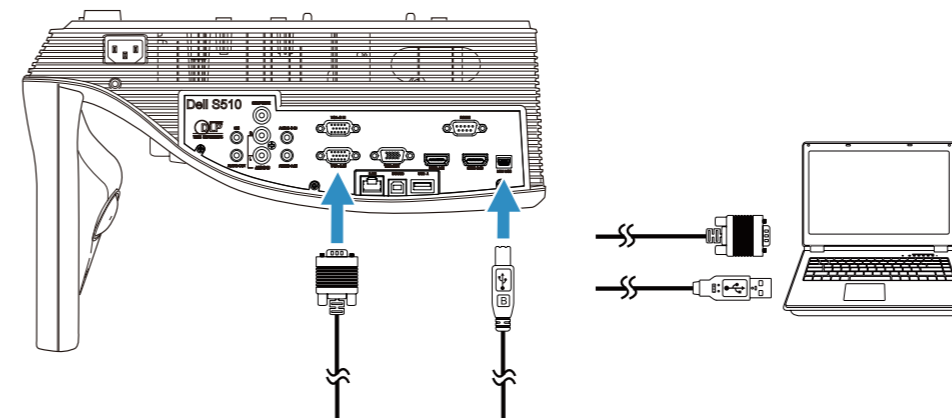

### b. Install interactive pen driver and calibrate pen

安装手写笔驱动程序并校准手写笔  
安裝互動畫筆驅動程式並校準畫筆  
對話式ペンドライバおよび校正ペンをインストールします

**Note: You should be prompted to install driver once USB cable is plugged to computer**

注：将USB线插入计算机后，会提示您安装驱动程序  
備註：當 USB 線插入電腦時，會提示您安裝驅動程序  
メモ：USB ケーブルをコンピュータに接続する際、ドライバをインストールするように促されます

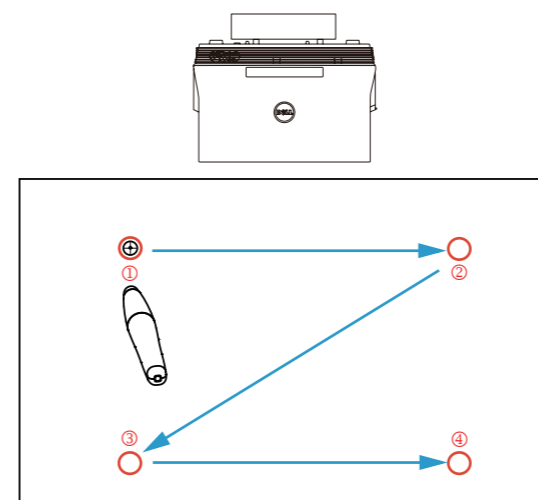

## Wireless Projection

无线投影 | 無線投影 | ワイヤレスプロジェクション

### From your computer

从计算机 | 透過電腦 | コンピュータから

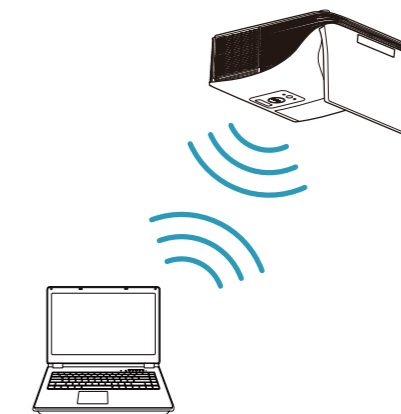

Switch the projector to **Wireless Display or Intel® WiDi source mode** and follow the on-screen instructions.

**Note: Refer to the User's Guide for system requirements**

將投影机切换到无线显示或Intel® WiDi输入源模式，然后按照屏幕说明进行操作。

注：参见用户指南以了解系统要求

將投影机切换為無線顯示或 Intel® WiDi 訊號源模式，再遵照螢幕上的指示。

備註：如需查看系統需求，請參閱使用指南

プロジェクトをワイヤレスディスプレイモードまたは Intel® WiDi ソースモードに切り替え、スクリーン上の指示に従います。

メモ：システム要件については、ユーザーズガイドを参照してください

### From your mobile devices

从移动设备 | 透過行動裝置 | モバイルデバイスから



**Dell S510 supports wireless transmission of supported content from Android & iOS devices. Download WiFi-Doc (Bundle Version) from the Apple App Store or Google Play Store.**

**Switch the projector to Wireless Display source mode and launch the app on your mobile device.**

Dell S510支持以无线方式传输来自Android和iOS设备的受支持内容。从Apple App Store或Google Play Store下载WiFi-Doc（捆绑版本）。

將投影机切换到无线显示输入源模式，然后在移动设备上启动应用程序。

可透過 Android 與 iOS 裝置以無線方式傳輸支援內容至 Dell S510。請在 Apple App Store 或 Google Play Store 下載 WiFi-Doc（搭售版）。

將投影机切换至無線顯示訊號源模式，然後在行動裝置上執行上述應用程式。

Dell S510 は、Android および iOS デバイスからサポートするコンテンツの無線伝送をサポートします。Apple App Store または Google Play Store から WiFi-Doc (バンドル版) をダウンロードします。

プロジェクトをワイヤレスディスプレイモードに切り替え、モバイルデバイス上でアプリを起動します。